

**UNE SOLUTION COMPLÈTE
D'INTERPHONIE ET DE
CONTRÔLE D'ACCÈS**
pour l'habitat collectif
et les entreprises



**L'INDISPENSABLE DU
CONTRÔLE D'ACCÈS**



Badge **SÉCURISÉ** et
NON COPIABLE pour
accéder au bâtiment

LES +

- Appel profession libérale
- 2 relais d'origine
- Alarme technique
- Modem et Antenne 4G intégrés
- Affichage nocturne

AVEC OU SANS VIDÉO,
contrôlez l'accès à vos visiteurs !

Sur **LE COMBINÉ AUDIO**

Sur **LE MONITEUR**



UN INTERPHONE 2.0
imaginé pour faciliter votre
quotidien



Grâce à Visiofone
et son widget
transformez votre téléphone
en télécommande* !

*sous réserve de la disponibilité du réseau

SOONE : LA 4G QUI RASSURE

La connectivité 4G
alignée sur la durée de vie
de votre produit

NEW



CARACTÉRISTIQUES PRODUIT

- Finition **inox poli satiné**
- Afficheur graphique **OLED**
- Caméra couleur **grand angle**
- Synthèse vocale avec **leds et signal sonore**
- Clavier **braille** rétro-éclairé
- Conforme à la **loi PMR**
- Connectivité **4G**
- Lecteur de badges multi protocole sécurisé 13,56 MHz
- Fermeture par vis **anti-vandale 3 points**



FONCTIONNALITÉS

- Capacité de **20000 titres** de passages
- Système de mise à jour par **appli web**
- Programmation sur **application web** (*gestion.soone.io*)

LES 

LES + GSM

- Mise à jour à distance
- Fonction Visiofone : votre téléphone devient votre télécommande.

LES + TECHNIQUES

- Jusqu'à 16 périphériques sur le bus
- Jusqu'à 8 platines en multiples.
- Tranches horaires, calendriers, jours fériés.
- Pilotage de 2 relais natifs.
- Choix de l'affichage nocturne du nom.
- Jusqu'à 4 alarmes techniques.

Solution Appel sur moniteur vidéo et combiné audio - Mise à jour à distance

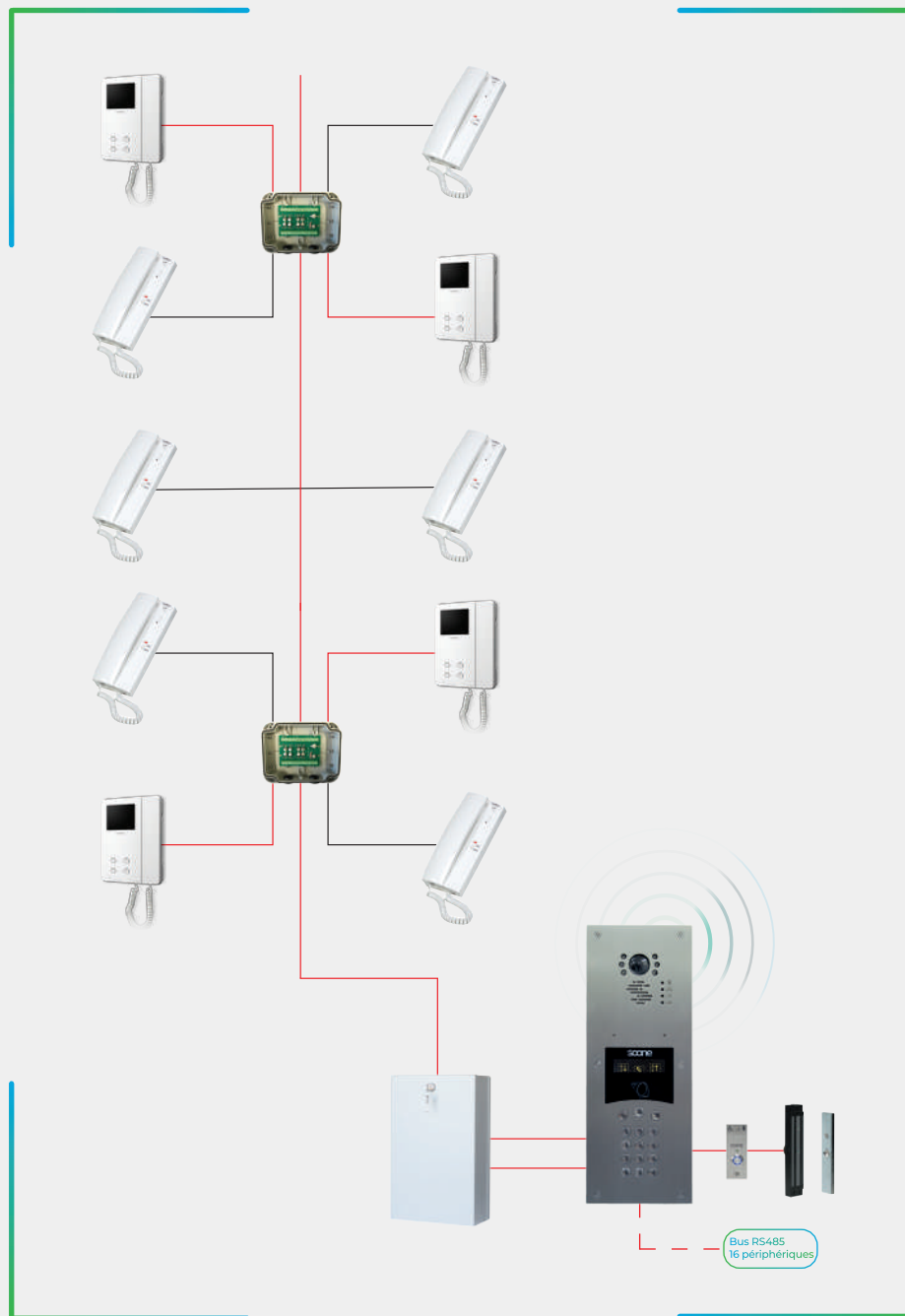

LES +

- Platine filaire/GSM digitale
- Appel sur moniteur vidéo ou combiné audio filaire
- Système de fermeture par ventouses et BP PMR

CÂBLAGE



- 5 paires 9/10 SYT1 : Liaison alimentation - platine
- 3 paires 9/10 SYT1 : Liaison alimentation - platine - ventouses
Liaison alimentation - colonne - moniteurs
- 1 paires 9/10 SYT1 : Liaison colonne - combinés audio

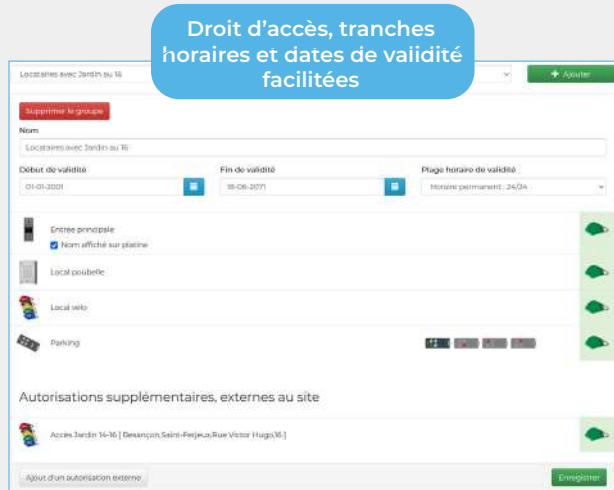

Droit d'accès, tranches horaires et dates de validité facilitées

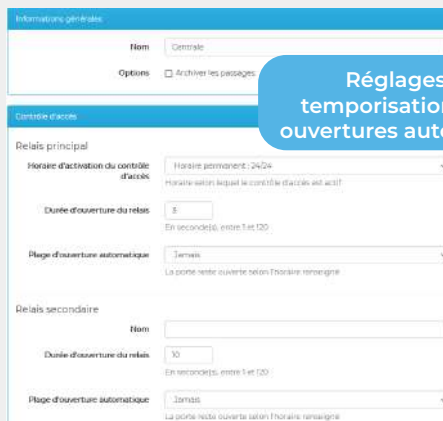

Réglages des temporisations et des ouvertures automatiques

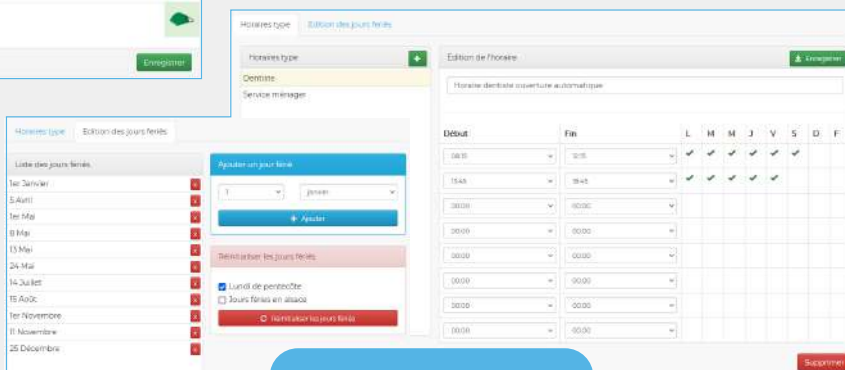

Gestion des horaires types et des jours fériés explicite

www.gestion.soone.io

Avec **VISIOFONE**,
contrôlez l'accès à vos visiteurs !*

CONTRÔLE D'ACCÈS

INTERPHONIE



*sous réserve de la disponibilité du réseau

LES MONITEURS VIDÉO ET LES COMBINÉS AUDIO

Références	Désignation
6272	Moniteur vidéo couleur avec écran de 3,5 pouces.
6378	Moniteur vidéo couleur main libre avec écran de 3,5 pouces.
3172	Combiné audio 2 fils, sonnerie palière, BP et coupure sonnerie.
5178	Combiné audio 3 fils, main libre, sonnerie palière, BP et coupure sonnerie.
6031	Kit de bureau montage sur table pour moniteur vidéo 6272.
6080	Plaque de propreté pour 6272 en remplacement postes série 3000.

6272



6378



3172



5178



6031



LES COMPLÉMENTS D'INSTALLATION

Références	Désignation
ALB6VID	Alimentation audio/vidéo en coffret pour système bus vidéo.
ALB6DIN	Alimentation audio/vidéo pour bus vidéo (à clipser 12 MODULES).
AL1356VC	Alimentation AL1356V en coffret métal fermant à clé.
AL1356V	Alimentation temporisée 2A 12Vcc pour platine audio appel direct.
316BUS	Dérivateur vidéo 4 sorties pour système bus vidéo.
VX2206V	Interface d'aiguillage pour bus audio, platines en multiple.
5A12	Alimentation DIN 5 Ampères 12 Volts (5 modules).
893	Alimentation DIN pour système vidéo bus (8 modules).
FLASH4NUM	Kit 4 flashes pour report appel malentendant.

ALB6DIN

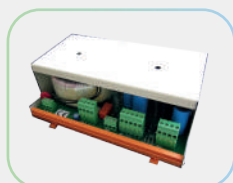

AL1356V



316BUS

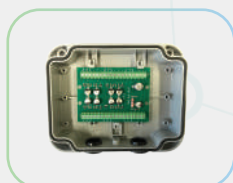

893



FLASH4NUM



Références	Désignation
CA1165	Clavier à codes encastré autonome - réseau. BP + résa T25.
CA3050	Clavier à codes saillie autonome - réseau. 130 x 100 x 40.
CA3075	Clavier Lecteur encastré monobloc
CA3030	Récepteur HF réseau
ANT433	Antenne radio accordée pour récepteur radio 433 MHz.

CA1165



CA3050



CA3075



CA3030



ANT433



Références	Désignation
CA3020	Lecteur de badge T25 autonome/réseau.
CA3025	Lecteur résident saillie (100 x 100 x 25) autonome/réseau.
CA3085	Lecteur résident encastré monobloc
CA3125	Lecteur résident encastré (150 x 96) autonome/réseau.

CA3020

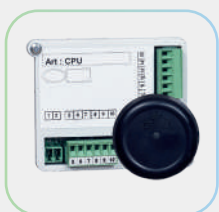

CA3025



CA3085



CA3125



FABRICATION
100 % FRANÇAISE

ZA DE LA VARENNE - 70190 BEAUMOTTE AUBERTANS
contact@soone.io - 03 84 68 39 00