

## Portes série 50

# Porte de service à paumelles

PSV6200 - cahier technique



### CARACTÉRISTIQUES PRODUIT

**Finition** Poudrage polyester texturé

### CARACTÉRISTIQUES TECHNIQUES

**Dimensions** Passage 1000 x 2000  
Hors tout 1140 x 2100

**Équipements**

- Tôlée 2 faces.
- 2 Ventouses non câblées.
- Ferme porte applique non monté.
- Seuil inox.

### OPTIONS

- FABRICATION INOX
- SUR MESURE
- DISPONIBLE EN PASSAGE LIBRE DE 900
- KV2PMR : CÂBLAGE DES VENTOUSES ET BP PMR FOURNI
- 3ÈME VENTOUSE
- KV3PMR : CÂBLAGE DES VENTOUSES ET BP PMR FOURNI
- BUTÉE DE PORTE



PSV6200

#### DIMENSIONS STANDARD

PASSAGE (l x h en mm)

900 à 1000 x 1900 à 2000

HORS TOUT (l x h en mm)

1040 à 1140 x 2000 à 2100

existe en passage 900.



PASSAGE PMR

#### LES +

- Paumelles.
- Ferme porte applique.
- Robuste.



## SÉCURITÉ



### GAMME PSV SÉRIE 50

Porte de Service sur paumelles avec ferme porte en applique.  
Toutes les réservations sont prévues pour les ventouses (largeur 35 mm), le bouton poussoir PMR (PL40NFLH SOONTOOLS) et l'emplacement du ferme porte en applique (DORMA TS90 ou équivalent).

RÉF.	DÉSIGNATION	LARGEUR HORS TOUT	HAUTEUR HORS TOUT	LARGEUR PASSAGE	HAUTEUR PASSAGE
<b>PSV6200</b>	Porte tôleée 2 faces sur paumelles - 2 ventouses	1140	2100	1000	2040
<b>PSV6210</b>	Porte tôleée 2 faces sur paumelles - 3 ventouses	1040	2100	900	2040
<b>PSV6280</b>	Porte tôleée 2 faces sur paumelles - 2 ventouses + PUSH	1040	2100	900	2040
<b>PSS6220</b>	Porte tôleée 2 faces sur paumelles - serrure 3 points	1000	2100	900	2040
<b>PSS6230</b>	Porte tôleée 2 faces sur paumelles - serrure 1 point	1000	2100	900	2040
<b>PSS6280</b>	Porte tôleée 2 faces sur paumelles - serrure 1 point + PUSH	1000	2100	900	2040
<b>PCS6230</b>	Porte tôleée 1 face sur paumelles - serrure 1 point	1000	2100	900	2040

## STRUCTURE

Bloc porte avec option poteau technique. L'ensemble totalement câblé\*, prêt à fonctionner.

Fabrication de la porte : usinage par découpe laser, pliage et soudure de tôles acier électro-zinguées ou inox (option) assurant un ensemble monobloc.

\*selon gamme

### DORMANT

- Tôle pliée en acier électro-zingué épaisseur 20/10 soudé, intégrant les renforts de fixation des ventouses et un bouton poussoir de sortie PMR\*.
- 2 ventouses électromagnétiques 300 kg\*.
- Seuil soudé (épaisseur 8 mm)
- Cache seuil en inox PMR\*.
- Ferme porte adapté au modèle\*.

\*selon gamme

### OUVRANT

- Tôle pliée en acier électro-zingué épaisseur 15/10 soudé intégrant les contre-plaques des ventouses.
- Oméga de renfort en 20/10 soudés par point.
- Paumelles à billes axe INOX (version paumelles)
- Système anti pince doigts. (version pivot)
- Renfort haut et bas pour fixation des pivots. (version pivot)
- Cadres de parecloses fixés par vis inviolables.
- Étanchéité périphérique assurée par brosses\*.
- Poignée anti-préhension.
- Vitrage STADIP 44/2\*.

\*selon gamme

## TRAITEMENT DE SURFACE

Ouvrant et dormant: **poudrage polyester texturé**, sur chaîne automatisée avec cuisson en tunnel à 200°. Choix de la couleur selon nuancier **RAL**.

- Lavage, dégraissage en tunnel automatique.
- Apprêt zéro zinc: épaisseur minimum de 60 microns anticorrosion.
- Thermo-poudrage: 100 à 120 microns de poudre thermodurcissable à base de résine 100% polyester et texturée.



Personnalisation de la couleur selon nuancier RAL

## OPTIONS



POTEAUX TECHNIQUES  
avec réservation interphonie

Finitions soignées avec nos plats et cornières d'habillage en aluminium.



CHÂSSIS ET IMPOSTES  
tôlés ou vitrés



OPTION FABRICATION INOX

# Produits en relation

## LE POTEAU TECHNIQUE

RÉF.	Désignation	LARGEUR	HAUTEUR
PT300	Poteau technique avec trappe d'accès.	-	2110

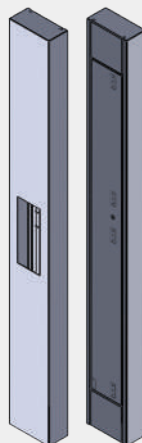

## LES CHÂSSIS VITRÉS

RÉF.	Désignation	LARGEUR	HAUTEUR
CFV400	Châssis fixe vitré largeur 400	400	2110
CFV600	Châssis fixe vitré largeur 600	600	2110
CFV800	Châssis fixe vitré largeur 800	800	2110
CFV1000	Châssis fixe vitré largeur 1000	1000	2110
CFV1200	Châssis fixe vitré largeur 1200	1200	2110
CFV1400	Châssis fixe vitré largeur 1400	1400	2110

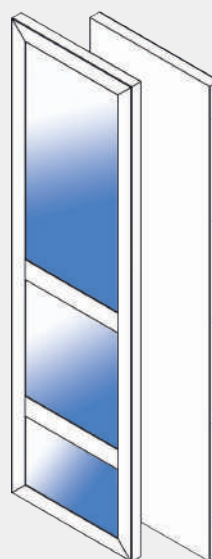

## LES CHÂSSIS TÔLÉS

RÉF.	Désignation	LARGEUR	HAUTEUR
CFT050	Châssis fixe tôle largeur 50	50	2950
CFT400	Châssis fixe tôle largeur 400	400	2450
CFT600	Châssis fixe tôle largeur 600	600	2450
CFT800	Châssis fixe tôle largeur 800	800	2450
CFT1000	Châssis fixe tôle largeur 1000	1000	2450
CFT1300	Châssis fixe tôle largeur 1300	1300	2950

## LES IMPOSTES VITRÉES

RÉF.	Désignation	HAUTEUR	LARGEUR
IMV415	Imposte fixe vitrée hauteur 400	400	1800
IMV615	Imposte fixe vitrée hauteur 600	600	1800
IMV815	Imposte fixe vitrée hauteur 800	800	1800
IMV430	Imposte fixe vitrée hauteur 400	400	2900
IMV630	Imposte fixe vitrée hauteur 600	600	2900
IMV830	Imposte fixe vitrée hauteur 800	800	2900

## LES IMPOSTES TÔLÉES

RÉF.	Désignation	HAUTEUR	LARGEUR
IMT115	Imposte fixe tôle hauteur 150	150	1900
IMT215	Imposte fixe tôle hauteur 200	200	1900
IMT415	Imposte fixe tôle hauteur 400	400	1900
IMT615	Imposte fixe tôle hauteur 600	600	1900
IMT815	Imposte fixe tôle hauteur 800	800	1900
IMT130	Imposte fixe tôle hauteur 150	150	2950
IMT230	Imposte fixe tôle hauteur 200	200	2950
IMT430	Imposte fixe tôle hauteur 400	400	2950
IMT630	Imposte fixe tôle hauteur 600	600	2950
IMT830	Imposte fixe tôle hauteur 800	800	2950

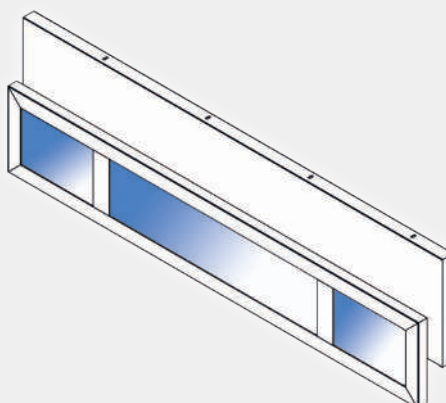

# Produits en relation

## LES PLATS ET CORNIÈRES

RÉF.	Désignation	LARGEUR	HAUTEUR
<b>PLA30</b>	Plat d'habillage en aluminium largeur 30	30	2350
<b>PLA40</b>	Plat d'habillage en aluminium largeur 40	40	2350
<b>PLA50</b>	Plat d'habillage en aluminium largeur 50	50	2350
<b>COR30</b>	Cornière d'habillage en aluminium largeur 30	30 x 30	2350
<b>COR40</b>	Cornière d'habillage en aluminium largeur 40	40 x 40	2350
<b>COR50</b>	Cornière d'habillage en aluminium largeur 50	50 x 50	2350

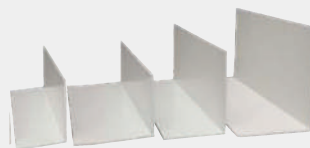

## POIGNÉES ET BUTÉES DE PORTE

Références	Désignation
<b>POIGAP1</b>	Poignée anti-préhension longueur 400 finition RAL 9005
<b>POIGAP11</b>	Poignée anti-préhension longueur 400 finition inox
<b>POIGMAR1</b>	Poignée type baton maréchal longueur 400 finition inox brossé
<b>POIGMAR2</b>	Poignée type baton maréchal longueur 2000 finition inox brossé
<b>BUTEEPHA</b>	Butée de porte antivandale tampon caoutchouc

POIGAP1

POIGAP11

POIGMAR1

BUTEEPHA



POIGMAR2

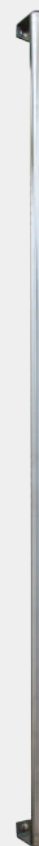

## LES OPTIONS SUR PORTES

Références	Désignation
<b>K2VPMR</b>	Câblage des ventouses, fourniture et câblage d'un BP PMR PL40NFLH
<b>K3VPMR</b>	Câblage des ventouses, fourniture et câblage d'un BP PMR PL40NFLH
<b>P335POR</b>	Fourniture et installation 3ème ventouse sur porte
<b>BUTEEPHA</b>	Butée de porte
<b>MCFPKL4</b>	Moteur seul pour SAV porte coulissante
<b>RADARPC</b>	Radar détection + sécurité pour porte coulissante pour SAV
<b>MBFAW4</b>	Moteur pour pose en applique sur portes battantes
<b>MBFPW4D</b>	Moteur préparé pour intégration sur PHM avec DATA 10 ans (connectivité)
<b>PHATRIO</b>	Plus value 3ème traverse sur porte de hall vitrée battante (4 ouvertures)
<b>PHAPANIX</b>	Plus value panneau inox sur partie basse des portes de hall vitrées
<b>PHAPVI</b>	Plus value fabrication inox + RAL
<b>PHAGEO</b>	Plus value géométrie passage ouvrant/dormant hors standard
<b>PSVISO</b>	Isolation laine de roche sur porte tôle 2 face (+ coût lavage)
<b>DVHALL</b>	Plus value double vitrage ou vitrages spéciaux.
<b>POIMAR1</b>	Plus value poignée bâton maréchal inox hauteur 400 (la paire).
<b>POIMAR2</b>	Plus value poignée bâton maréchal inox hauteur 2000 (la paire).

# Nuancier

Nuancier RAL SOONE standard - Finitions lisse brillant ou fine texture.



**RAL 1001**  
beige

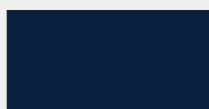

**RAL 5011**  
bleu acier

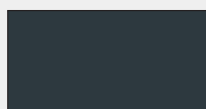

**RAL 7022**  
gris ombre

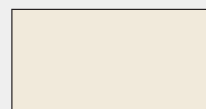

**RAL 9001**  
blanc crème

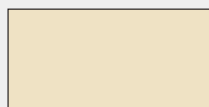

**RAL 1013**  
blanc perlé

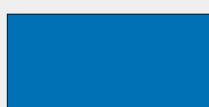

**RAL 5015**  
bleu ciel

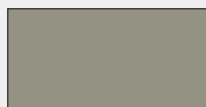

**RAL 7030**  
gris pierre



**RAL 9003**  
blanc sécurité

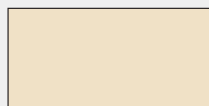

**RAL 1015**  
ivoire clair

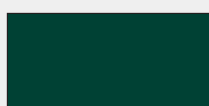

**RAL 6005**  
vert mousse

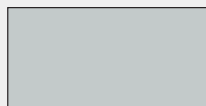

**RAL 7035**  
gris pierre



**RAL 9005**  
noir foncé

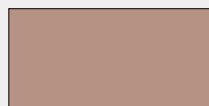

**RAL 1019**  
gris beige

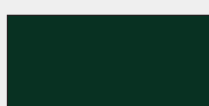

**RAL 6009**  
vert sapin

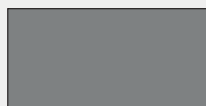

**RAL 7037**  
gris poussière

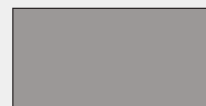

**RAL 9006**  
aluminium gris



**RAL 3000**  
rouge feu



**RAL 7011**  
gris fer

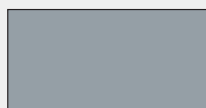

**RAL 7040**  
gris fenêtre



**RAL 9010**  
blanc pur



**RAL 3005**  
rouge vin



**RAL 7015**  
gris ardoise

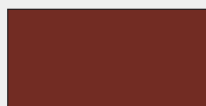

**RAL 8012**  
brun rouge

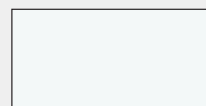

**RAL 9016**  
signalisation

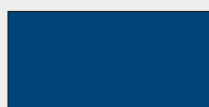

**RAL 5003**  
bleu saphir



**RAL 7016**  
gris anthracite

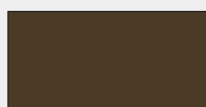

**RAL 8014**  
brun sepia

**Autres RAL disponibles**  
sur demande



RÉFÉRENCE DU CHANTIER:

**TYPE DE PORTE:**

Toutes nos portes et leurs fiches techniques sont consultables sur : [soone.io](http://soone.io).

Les dimensions de nos portes sont indiquées sur les fiches commerciales. Vous pouvez les reporter sur votre croquis et finaliser votre installation avec les poteaux techniques, impostes et châssis adaptés. Dans le cas où vous souhaiteriez impérativement des cotes spéciales, nous vous laissons le soin de nous indiquer ces cotes sur votre croquis.

ÉTAPE 1	ÉTAPE 2	ÉTAPE 3
<input type="checkbox"/> BATTANTE <input type="checkbox"/> COULISSANTE <input type="checkbox"/> SEMI-FIXE	<input type="checkbox"/> HALL (vitrée) <input type="checkbox"/> SERVICE (tôle 2 faces) <input type="checkbox"/> CAVE (tôle 1 face)	<input type="checkbox"/> MOTORISÉE (série 130) <input type="checkbox"/> MOTORISABLE (série 130) <input type="checkbox"/> NON MOTORISÉE : <ul style="list-style-type: none"> <li><input type="checkbox"/> Ferme porte encastré :                             <ul style="list-style-type: none"> <li><input type="checkbox"/> RTS85 (série 120)</li> <li><input type="checkbox"/> ITS96 (série 50)</li> </ul> </li> <li><input type="checkbox"/> Ferme porte en applique :                             <ul style="list-style-type: none"> <li><input type="checkbox"/> Paumelles (série 55)</li> <li><input type="checkbox"/> Pivots (série 50)</li> <li><input type="checkbox"/> Semi-fixe (série 50)</li> </ul> </li> </ul>



**PENSEZ À NOUS POUR VOS BLOCS DE BOÎTES AUX LETTRES !!**  
 (Simple entrée, double entrée, intérieures, extérieures, INOX, avec écran interactif, avec lecteur de badge VIGIK™)

**OPTION PORTES NON MOTORISÉES**

- K2VPMR**  
Câblage des 2 ventouses et fourniture d'un BP PMR
- K3VPMR**  
Câblage des 3 ventouses et fourniture d'un BP PMR
- Butée de porte

TRAVERSES	POIGNÉE	VERROUILLAGE	OPTIONS
 <input type="checkbox"/> <input type="checkbox"/> <input type="checkbox"/> <input type="checkbox"/> <input type="checkbox"/> <input type="checkbox"/> <input type="checkbox"/> <input type="checkbox"/> <input type="checkbox"/> <input type="checkbox"/> Standard	<input type="checkbox"/> Standard: Anti préhension <input type="checkbox"/> Bâton maréchal toute hauteur <input type="checkbox"/> Bâton maréchal 400	<input type="checkbox"/> Standard: 2 ventouses 300kg <input type="checkbox"/> Gâche à émission <input type="checkbox"/> Gâche à rupture <input type="checkbox"/> Serrure 1 point <input type="checkbox"/> Serrure 3 points	<input type="checkbox"/> 3 Ventouses <input type="checkbox"/> 4 Ventouses <input type="checkbox"/> INOX

**SENS D'OUVERTURE**

**TYPE DE POSE**

En tunnel  
 En applique

EG	ED	ID	IG	G	D

PORTES COULISSANTES

**DESSIN DE VOTRE PORTE :**

Dimensions de l'ouverture en mm    HAUTEUR : \_\_\_\_\_ LARGEUR : \_\_\_\_\_

S

IMPÉRATIF

IMPÉRATIF

**MERCI DE REPRÉSENTER L'OUVERTURE À COMBLER ET LE DESSIN DE VOTRE PORTE AVEC DIMENSIONS EN INDIQUANT L'EMPLACEMENT DU POTEAU TECHNIQUE, DES CHÂSSIS ET IMPOSTES SOUHAITÉS. PRÉCISER SI VOUS SOUHAITEZ DES ÉLÉMENTS TÔLÉS OU VITRÉS.**

*Merci de bien indiquer : le nombre de traverses ainsi que les parties tôlées (T) et vitrées (V)*

RAL : _____	Observations :	Date et signature :
Code postal de livraison : _____	mail de contact : _____	

